



Prefeitura Municipal de Ipauimir
Governo Municipal
CNPJ nº 07.520.141/0001-84



**Junto aos autos as Propostas Consolidadas,
referentes ao Pregão Eletrônico nº 2022.09.23.1.**

Ipauimir/CE, 10 de outubro de 2022.

José Jonas Bezerra Leite
Pregoeiro Oficial do Município

G E DISTRIBUIDORA E INDUSTRIA DE MÓVEIS TLDA

A PREFEITURA MUNICIPAL DE IPAUMIRIM

PREGÃO ELETRÔNICO N. 2022.09.23.1

PROPOSTA DE PREÇOS READEQUADA

OBJETO: aquisição de móveis, eletrodomésticos, ares condicionados, equipamentos de informática e tatames, destinados ao atendimento das necessidades de diversas Secretarias da Prefeitura Municipal de Ipaumirim/CE

ITEM	DESCRIÇÃO	QUANT	UNIDADE	MARCA	VALOR UNT	VALOR TOTAL
1	ARMÁRIO PASTA SUSPENSA C/ 05 GAVETAS: • Estrutura em MDF 18mm melamina • Fundo em MDF 15 mm melamina, 02 portas altas, fechadura • Ferragens para pastas suspensas • Trilhos telescópicos • Sapatas metálicas reguláveis • Altura em 1,65m • Largura em 96cm • Profundidade em 46cm	5	und	HomeOffice	R\$ 780,00	R\$ 3.900,00
2	CADEIRA GIRATÓRIA SECRETÁRIA COM BRAÇOS: ALTURA AJUSTÁVEL	5	und	HomeOffice	R\$ 340,00	R\$ 1.700,00
3	CADEIRA GIRATÓRIA SECRETÁRIA SEM BRAÇOS: ALTURA AJUSTÁVEL	11	und	HomeOffice	R\$ 310,00	R\$ 3.410,00
4	CADEIRA INDIVIDUAL: Na cor AZUL, altura 85cm, altura do encosto 36cm, largura do assento 36cm, profundidade do assento 39cm e peso líquido estimado em 4kg	16	und	HomeOffice	R\$ 119,00	R\$ 1.904,00
5	CADEIRA INFANTIL: Em cores variadas e medindo 62cm de altura por 36cm de largura	12	und	HomeOffice	R\$ 69,00	R\$ 828,00
6	CADEIRA LONGARINA PLÁSTICA DE 3 LUGARES A/E PRETA	3	und	HomeOffice	R\$ 299,00	R\$ 897,00
7	CADEIRA SECRETARIA: Cadeira Secretária Palito Fixa Tecido na AZUL	6	und	HomeOffice	R\$ 119,00	R\$ 714,00
8	ESCALADA DE ALUMÍNIO 06 DEGRAUS: PESO SUPORTADO: 120KG ALTURA MÁXIMA: 178CM	1	und	HomeOffice	R\$ 256,00	R\$ 256,00
9	ESTANTE BASE ABERTA DUPLA: Medindo 102,6x230x55cm	6	und	HomeOffice	R\$ 1.400,00	R\$ 8.400,00
10	ESTANTE BÉ FACE SIMPLES: Infantil, na cor AZUL e medindo 102x142x33cm	3	und	HomeOffice	R\$ 1.100,00	R\$ 3.300,00
11	ESTANTE SIMPLES EXPOSITÓRIO: Medindo 1980mm	1	und	HomeOffice	R\$ 320,00	R\$ 320,00
12	GAVETEIRO PARA ESCRITÓRIO: Contendo 04 gavetas, Na cor AZUL e medindo 47x50x67cm	1	und	HomeOffice	R\$ 440,00	R\$ 440,00
13	MESA DE CANTO: Medindo 60,5x0,50x37,5cm	1	und	HomeOffice	R\$ 380,00	R\$ 380,00
14	MESA INFANTIL: Em cores variadas e medindo 60x58cm	3	und	HomeOffice	R\$ 179,00	R\$ 537,00
15	MESA PARA ESCRITÓRIO RETA COM 02 GAVETAS 1,20M X 60CM	12	und	HomeOffice	R\$ 290,00	R\$ 3.480,00
16	MESA REDONDA PARA ESTUDO: Na cor AZUL e medindo 0,74x1,00m	4	und	HomeOffice	R\$ 390,00	R\$ 1.560,00

Cnpj 45.261.576/0001-40

Rua: R Presidente Costa E Silva, 364, Santa Rosa, Palmares/Pe

Comissão
FLS. 429
11/11/2022

G E DISTRIBUIDORA E INDUSTRIA DE MÓVEIS LTDA

C.M.P. - Comissão Permanente da C.M.P.

 FLS. 430

17		18	und	HomeOffice	R\$	320,00	R\$	5.760,00
18	PRATELEIRA DE FERRO 91CM X 30CM X 2M	6	und	HomeOffice	R\$	79,00	R\$	474,00
19	PUFFS INFANTIL: Em cores variadas e medindo 60x60x60cm ARMÁRIO PARA COZINHA EM AÇO: • NA COR BRANCA • 6 PORTAS • 3 GAVETAS	1	und	Marruart	R\$	1.000,00	R\$	1.000,00
20	ARMÁRIO AÇO ESCRITÓRIO CINZA: • COM FECHADURA • QUANTIDADE DE PRATELEIRAS: 04 • QUANTIDADE DE PORTAS: 02 • CHAPA DAS PRATELEIRAS: 26 0,45MM • CHAPA DAS TRAVAS: 20 0,90MM • DIMENSÕES ALP/CM: 198 X 90 X 40 • PINTURA: ELETROSTÁTICA / EPOXI • PESO SUPORTADO: 30KG POR PRATELEIRA	3	und	HomeOffice	R\$	950,00	R\$	2.850,00
21	MESA PARA COMPUTADOR PRÁTICA: • ALTURA: 76,7 CM • LARGURA: 65 CM • PROFUNDIDADE: 45 CM • TAMPO PARA TECLADO RECOLHÍVEL • PÉS EM PLÁSTICO ANTI-UMIDADE • BORDAS ERGONÔMICAS	2	und	HomeOffice	R\$	270,00	R\$	540,00
22	MESA PLÁSTICA QUADRADA: • MATERIAL: POLIPROPILENOCOR: BRANCO • GARANTIA DO FABRICANTE PARA DEFEITOS DE FABRICAÇÃO: 90 DIAS • ALTURA: 70,50 CM • LARGURA: 70,00 CM • COMPRIMENTO: 70,00 CM • PESO: 3,59 KG	50	und	Plastmaster	R\$	77,00	R\$	3.850,00
23	CADEIRA DE PLASTICO BRANCA SEM BRAÇO: • PESO SUPORTADO: 120 KG • MATERIAL: POLIPROPILENO • ALTURA: 87CM • LARGURA: 39,5CM • PROFUNDIDADE: 40CM • PESO: 2KG	100	und	Plastmaster	R\$	35,00	R\$	3.500,00
								R\$ 50.000,00

G E DISTRIBUIDORA E INDUSTRIA DE MÓVEIS TLDA

PRAZO DE ENTREGA: O prazo máximo de entrega do objeto ora contratado, que admite prorrogação nas condições e hipóteses previstas no Art. 57, § 1º, da Lei 8.666/93, está abaixo indicado e será considerado da emissão do Pedido de Compra: Entrega: 5 (cinco) dias.

CONDIÇÕES DE PAGAMENTO: O pagamento será realizado mediante processo regular e em observância às normas e procedimentos adotados pelo ORC, da seguinte maneira: Para ocorrer no prazo de trinta dias, contados do período de adimplimento.

VALIDADE DESTA PROPOSTA: O prazo de validade da proposta não será inferior a 60 (sessenta) dias, a contar da data de seu encaminhamento. Declaramos que no preço apresentado estão ainda incluídos: os valores dos materiais, matérias-primas, mão-de-obra, frete, transporte e equipamentos e afins fornecidos, acrescidos de todos os respectivos encargos sociais; taxa de administração, emolumentos, quaisquer despesas operacionais e outros encargos; todos os tributos, encargos trabalhistas, previdenciários, fiscais e comerciais, prêmios de seguro, bem como demais encargos, se exigidos na forma da lei, tais como: horas extras e adicionais noturnos de profissionais, auxílio-alimentação, transporte, inclusive sob a forma de auxílio-transporte, transporte local, entre outros; e despesas e obrigações financeiras de qualquer natureza.

Declaramos que nos obrigamos a assinar, no prazo estabelecido no instrumento convocatório, a contar da data da publicação da homologação no Diário Oficial do Município, o Contrato que faz parte do Edital; e

Declaramos ainda conhecer integralmente os termos do presente Edital e seus respectivos Anexos, aos quais nos sujeitamos.

PALMARES, 10 DE OUTUBRO 2022

Edmilson Herculano da Silva Neto

G E DISTRIBUIDORA E INDUSTRIA DE MÓVEIS LTDA



P H B JUNIOR REFRIGERAÇÃO LTDA



À PREFEITURA MUNICIPAL DE IPAUMIRIM/CE

PREGÃO ELETRÔNICO Nº 2022.09.23.1

JULGAMENTO: LOTE

Objeto: A presente licitação tem por objeto a aquisição de móveis, eletrodomésticos, ares condicionados, equipamentos de informática e tatames, destinados ao atendimento das necessidades de diversas Secretarias da Prefeitura Municipal de Ipaumirim/CE

DADOS DA PROPONENTE:

Nome: P H B JUNIOR REFRIGERAÇÃO LTDA - FILIAL ES

CNPJ nº: 23.936.600/0003-23

Insc. Estadual: 083.938.24-9

Insc. Municipal: 4748064

Endereço: AVENIDA PRIMEIRA AVENIDA Nº 26, PAVIMENTO SEGUNDO, SALA 106, PARQUE RESIDENCIAL LARANJEIRAS

CEP: 29165-155

Cidade: SERRA/ES

Fone: 44-3263-5959

E-mail: phrefrigeracao@hotmail.com

DADOS BANCÁRIOS: SICOOB / 4340 / 281063-8

DADOS PARA ASSINATURA DO CONTRATO:

PAULO HENRIQUE BARSAGLIA JUNIOR, inscrito no CPF nº 005.628.399-76, RG nº 7.522.938-0, Brasileiro, Casado, Administrador, endereço comercial: Avenida Pedro Taques, 946 - Zona 07, na cidade de Maringá/PR, CEP nº 87030-000

PROPOSTA DE PREÇOS

LOTE:	ITEM:	DESCRIÇÃO:	QTDE:	VLR UNITÁRIO:	VLR TOTAL:
3	01	AR CONDICIONADO INVERTER 9000 BTUS 220V MARCA: ELGIN MODELO: HVFI09B2IA/HVFE09B2IA	10	R\$ 1.815,00	R\$ 18.150,00
3	02	AR CONDICIONADO INVERTER 12000 BTUS 220V MARCA: GREE MODELO: GWC12QC-D3DNB8M INV	2	R\$ 2.165,00	R\$ 4.330,00
3	03	AR CONDICIONADO SPLIT 60000 BTUS TRIFASICO 220V: • CICLO: FRIO • TECNOLOGIA: CONVENCIONAL • GÁS REFRIGERANTE: R- 410ª • ÁREA DO AMBIENTE ATÉ M²: 72 • VOLTAGEM V: 380 • FASE: TRIFÁSICO • CLASSIFICAÇÃO ENERGÉTICA INMETRO: A • CAPACIDADE DE REFRIGERAÇÃO BTU/H: 60.000 • CAPACIDADE DE REFRIGERAÇÃO KWH/H: 17,58 • POTÊNCIA ELÉTRICA CONSUMIDA - REFRIGERAÇÃO W: 5424 • VAZÃO DE AR M³/MIN: 50,41 • FUNÇÕES: TIMER, SLEEP, SWING, FAN, ECO, TURBO E DISPLAY • MODOS: REFRIGERAR, VENTILAR, DESUMIDIFICAR E AUTOMÁTICO • COMPRIMENTO MÁXIMO DA TUBULAÇÃO M: 30 • DESNÍVEL MÁXIMO M: 15 • SERPENTINA DA CONDENSADORA: COBRE MARCA: ELGIN MODELO: PEFI60B2NC/CLASSE A	3	R\$ 9.492,00	R\$ 28.476,00
Total do Lote nº 3 é:					50.956,00
CINQUENTA MIL, NOVECENTOS E CINQUENTA E SEIS REAIS					

Valor Total da Proposta é de: R\$ 50.956,00

CINQUENTA MIL, NOVECENTOS E CINQUENTA E SEIS REAIS

VALIDADE DA PROPOSTA: 60 (sessenta) dias

PRAZO DE ENTREGA: 30 (trinta) dias

LOCAL DE ENTREGA: Conforme o edital

PRAZO DE PAGAMENTO: 30 (trinta) dias.

PRAZO DE GARANTIA: 12 (doze) meses

PRAZO DE INSTALAÇÃO: Não contempla instalação

PRAZO DE VIGÊNCIA: Conforme o edital

SERRA/ES, 10 de outubro de 2022

P H B JUNIOR REFRIGERAÇÃO LTDA - FILIAL ES

CNPJ: 23.936.600/0003-23

PAULO HENRIQUE BARSAGLIA JUNIOR

ADMINISTRADOR

RG Nº 7.522.938-0

CPF Nº 00562839976

**PAULO HENRIQUE
BARSAGLIA JUNIOR**
00562839976

Assinado digitalmente por PAULO HENRIQUE BARSAGLIA JUNIOR:00562839976
DN: C=BR, O=ICP-Brasil, OU=videoconferencia, OU=33216689000145, OU=Secretaria da Receita Federal do Brasil - RFB, OU=IDFEDERAL, OU=RFB e-CPF A1, CN=PAULO HENRIQUE BARSAGLIA JUNIOR:00562839976
Razão: Eu sou o autor deste documento
Localização: sua localização de assinatura aqui
Data: 2022-10-08 15:49:46
Foxit Reader Versão: 9.7.1

CNPJ nº 23.936.600/0003-23 - INC. ESTADUAL nº 083.938.24-9 - INC. MUNICIPAL nº 4748064
AV. PRIMEIRA AVENIDA, 26 - PAVIMENTO SEGUNDO, SALA 106 - PARQUE RESIDENCIAL LARANJEIRAS
CEP: 29.165-155 - SERRA/ES e-mail: phrefrigeracao@hotmail.com

ELGIN

CLIMATIZAÇÃO



[Handwritten signatures in blue ink]

PM - Comissão Permanente de Licitação
FLS. 434
[Signature]

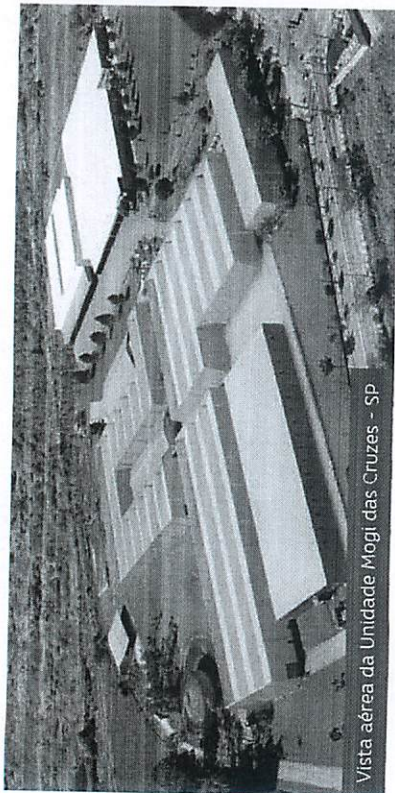

Vista aérea da Unidade Mogi das Cruzes - SP

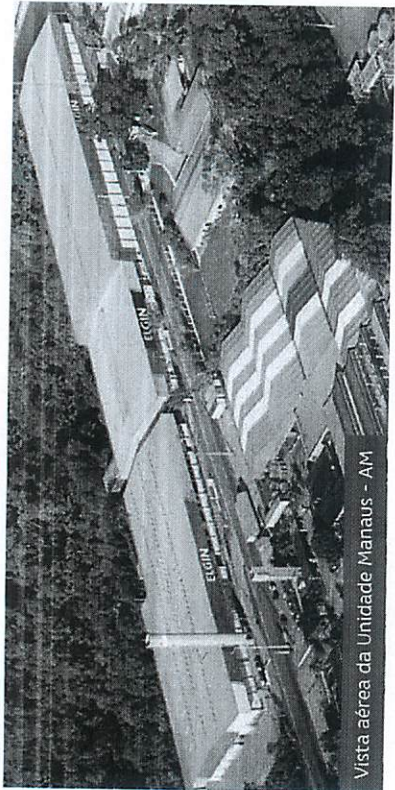

Vista aérea da Unidade Manaus - AM

A Elgin, em seus mais de 65 anos de história, tornou-se uma marca conhecida por sua qualidade, credibilidade e inovações constantes, sempre com o objetivo de oferecer os melhores produtos aos seus consumidores. Começando pelo segmento de máquinas de costura, diversificou sua atuação no mercado brasileiro, e hoje conta com uma enorme variedade de produtos para uso comercial e residencial como Condicionadores de Ar, Telefones, Calculadoras, Iluminação, Energia Solar, Segurança, Informática, Pilhas e Carregadores, Automação Comercial e Refrigeração.

Sempre com o foco no bem-estar das pessoas e na preservação ambiental, a Elgin procura agregar em suas linhas de produtos, atributos sustentáveis que colaboram com as metas de redução de emissão de poluentes e baixos níveis de consumo de energia.

Esse respeito ao cliente não se faz presente apenas através da qualidade dos produtos oferecidos pela Elgin, mas também pelos serviços de pós-venda, disponibilizados pelo SAC e por muitas Assistênciaes Técnicas Autorizadas espalhadas pelo Brasil, que garantem a satisfação de seus usuários e reforçam a confiança adquirida ao longo dos anos.

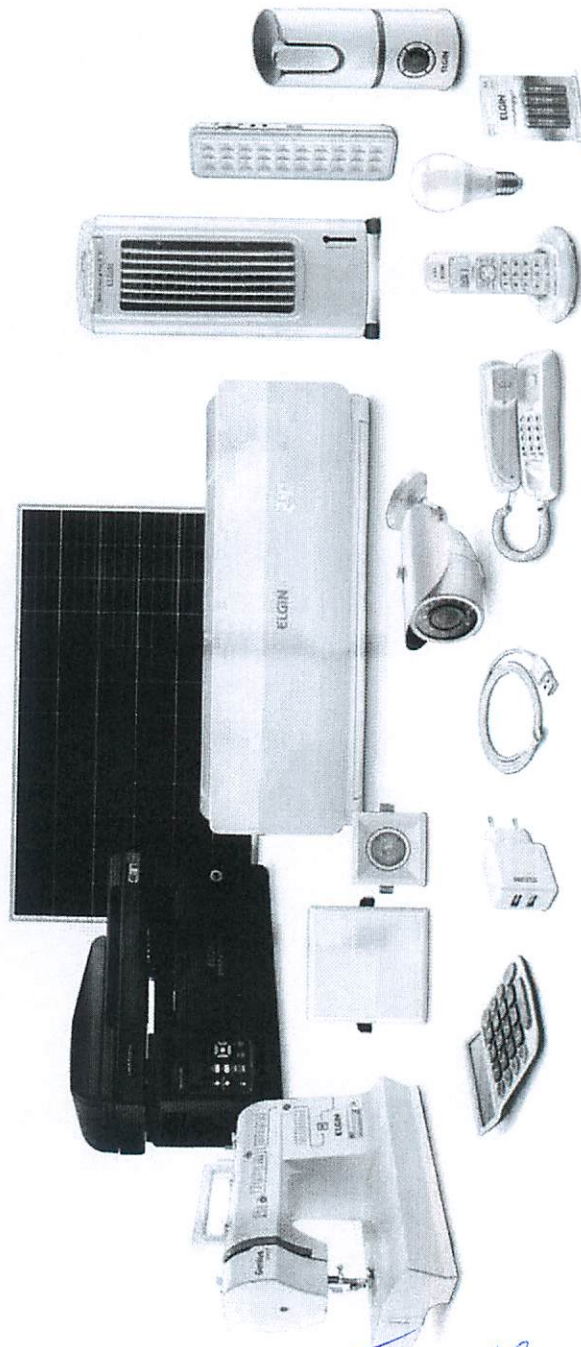

[Handwritten signature]

ECO INVERTER (HVF/Q)

Mais saúde, mais economia, mais tecnologia, mais conforto. Para todas as capacidades, a linha Eco Inverter contempla a tecnologia inverter, que economiza até 40% se comparado ao sistema convencional. Com a função Wi-Fi (opcional) é possível ligar, desligar e programar funções do seu ar-condicionado através de tablets e smartphones. A unidade interna possui Display de Temperatura Invisível que só acende ao ligar o aparelho. Se você preferir, aperte a tecla "visor" para desligar o display para maior conforto durante a noite.

- Função turbo
- Saída de ar em 2 lados

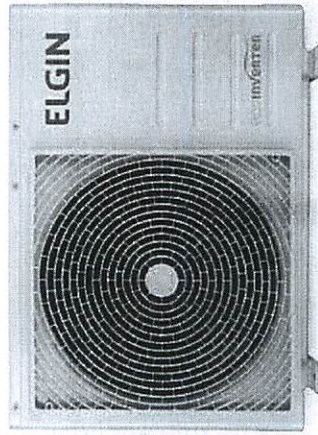
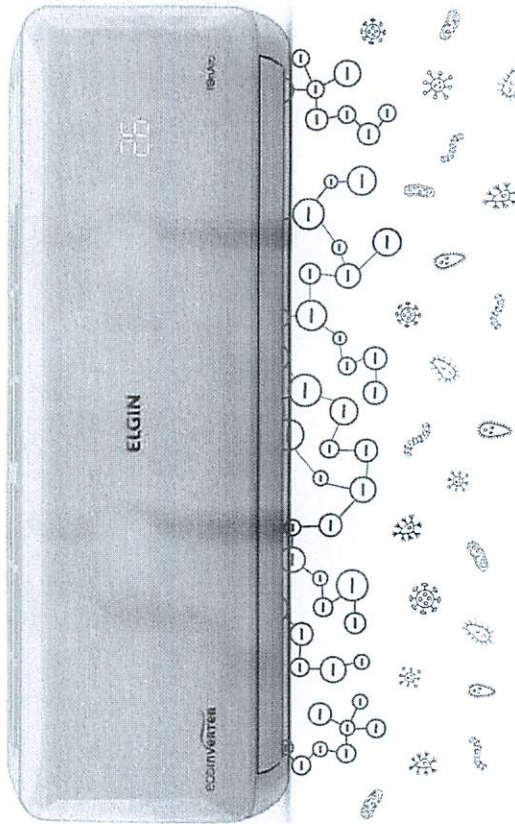

Controle Remoto em Português e Função "Conforto"
O sensor de temperatura fica no controle remoto.

Módulo Wi-Fi opcional Homologado:
ANATEL
05318-17-10658

Filtro Ion elimina 99% de vírus, bactérias e ácaros, deixando o ambiente mais limpo e saudável

[Handwritten signature]





TABELA INFORMATIVA - CARACTERÍSTICAS TÉCNICAS ECO INVERTER

Características Técnicas	HVFI09B2/A		HVFI12B2/A		HVFI18B2/A		HVFI24B2/A		HVFI30B2/A		HVFI36B2/A	
	Unidade Interna	Unidade Externa	Unidade Interna	Unidade Externa	Unidade Interna	Unidade Externa	Unidade Interna	Unidade Externa	Unidade Interna	Unidade Externa	Unidade Interna	Unidade Externa
Capacidade	9000	2637	12000	3516	18000	5274	24000	7032	24000	7032	30000	8790
Refrigerante/Aquecimento (Btu/h)	9000	2637	12000	3516	18000	5274	24000	7032	24000	7032	30000	8790
Refrigerante/Aquecimento (kW)	2637	771	3516	1026	5274	1542	7032	2052	7032	2052	8790	2595
Velocidade de ventilação	220 - 1 - 60	220 - 1 - 60	220 - 1 - 60	220 - 1 - 60	220 - 1 - 60	220 - 1 - 60	220 - 1 - 60	220 - 1 - 60	220 - 1 - 60	220 - 1 - 60	220 - 1 - 60	220 - 1 - 60
Disjuntor (A)	5.86	10	8.42	10	9.53	13	12.96	16	12.96	16	15.70	20
Consumo (W/h)	815	809	1086	1080	1630	1625	2173	2168	2173	2168	2650	2650
Classificação do INMETRO	A	A	A	A	A	A	A	A	A	A	A	A
Compressor	Rotativo Inverter	Rotativo Inverter	Rotativo Inverter	Rotativo Inverter	Rotativo Inverter	Rotativo Inverter	Rotativo Inverter	Rotativo Inverter	Rotativo Inverter	Rotativo Inverter	Rotativo Inverter	Rotativo Inverter
Central remoto sem fio	Sim	Sim	Sim	Sim	Sim	Sim	Sim	Sim	Sim	Sim	Sim	Sim
Velocidade de ventilação	3	3	3	3	3	3	3	3	3	3	3	3
Vazão de ar (m³/h)	434	498	608	578	1060	1066	1265	1220	1265	1220	1234	1234
Nível de ruído (dBa)	41	41	42	43	45	45	51	51	51	50	50	50
Tipo de refrigerante*	R-410A	R-410A	R-410A	R-410A	R-410A	R-410A	R-410A	R-410A	R-410A	R-410A	R-410A	R-410A
Dispositivo de expansão	Capilar	Capilar	Capilar	Capilar	Capilar	Capilar	Capilar	Capilar	Capilar	Capilar	Capilar	Capilar
Auto restart	Sim	Sim	Sim	Sim	Sim	Sim	Sim	Sim	Sim	Sim	Sim	Sim
Diâmetro dos tubos	1/4"	1/4"	1/4"	1/4"	1/4"	1/4"	1/4"	1/4"	1/4"	1/4"	1/4"	1/4"
Comprimento dos tubos	7.5	7.5	7.5	7.5	7.5	7.5	7.5	7.5	7.5	7.5	7.5	7.5
Desnível entre as unidades (m)	15	15	15	15	20	20	20	20	20	20	20	20
Dimensão dos produtos sem a valvula - AxLxP	280x650x195	280x650x195	285x750x195	285x750x195	310x900x220	310x900x220	330x1075x225	330x1075x225	330x1075x225	330x1075x225	330x1075x225	330x1075x225
Peso Líquido	8	8	8.8	8.4	12.5	12.5	15.4	15.5	15.5	15.5	14.0	14.0
Código EAN	789 70135 6582-3	789 70135 6590-8	789 70135 6584-7	789 70135 6592-2	789 70135 6596-1	789 70135 6594-6	789 70135 6588-5	789 70135 6598-0	789 70135 6596-0	789 70135 6597-7	789 70135 7442-9	789 70135 7442-9

As informações técnicas podem sofrer alterações sem prévio aviso.

*A etiqueta de característica técnica da unidade externa informa a massa de refrigerante utilizada no produto, para atender uma instalação padrão até a unidade interna de 7,5m



MISSOIA/ABRIL / 2019

Imagens meramente ilustrativas

ELGIN

☎ Sac 0800 70 35446 Grande SP 11 3383 5555
🌐 www.elgin.com.br

Comissão Permanente de Licitação
FLS. 439

GREE
MAIOR FABRICANTE DE AR-CONDICIONADO DO MUNDO



APARELHOS SÓTE ADQUIRIDOS COM NOTA FISCAL A PARTIR DE 15 ABRIL 2013 TERMO

6 ANOS DE GARANTIA NO COMPRESSOR

PARTE QUE INSTALADOS POR UM AUTORIZADO

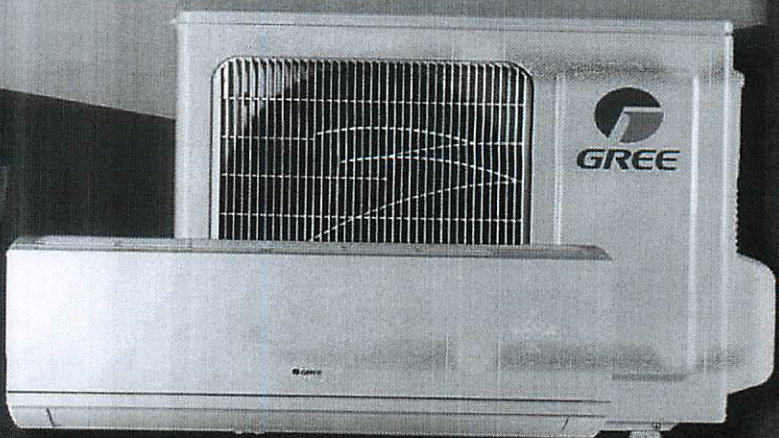

PROCEL
INICIATIVA
DE CONSUMO
CONSCIENTE

Estimada em
KWH/METRO

R410A

AR-CONDICIONADO ECO GARDEN INVERTER

O Eco Garden Inverter traz um design com padrões modernos, maior economia de energia e mais conforto térmico aos seus usuários. Todas as séries Eco Garden são fabricados com tubos de cobre que garantem mais resistência e durabilidade aos produtos.

A Solução ideal para climatização de ambientes residenciais e comerciais. Disponíveis nas capacidades: 9.000/12.000/18.000/24.000 BTU/h FRIO / QUENTE E FRIO



Serpentina com tubulações de cobre

O evaporador e o condensador de todos os modelos, utilizam a tubulação de cobre com maior espessura e ranhuras nas paredes internas. A troca de calor se torna mais eficiente pois aumenta a área de contato do fluido refrigerante com as paredes do tubo.

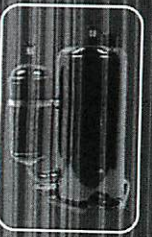

Compressor com tecnologia Inverter

Desenvolvido e produzido pela Gree. Economia de energia de até 60% em comparação aos compressores convencionais.



Condicionador de ar Inverter: fluxo de ar contínuo

Condicionador de ar convencional: fluxo de ar sem estabilidade

Ótimo Resfriamento com distribuição perfeita do ar
Controle preciso da temperatura, garantindo o conforto térmico do ambiente de forma agradável.



Ampla Faixa de Operação



Alta eficiência



Display de Led



Timer



Motor Potente



Baixo nível de ruído



Auto diagnóstico



Economia de energia



Refrigeração



Aquecimento



Resfriamento rápido



Desumificação



400 MILHÕES de usuários em todo o mundo.



60 MILHÕES de conjuntos produzidos por ano



414° Fortune Global



1 em cada 3 ar-condicionados no mundo é fabricado



260° Entre as 500 maiores empresas do mundo



Handwritten signatures and marks at the bottom of the page.

ECO GARDEN INVERTER

GREE

MAIOR FABRICANTE DE AR-CONDICIONADO DO MUNDO



ESPECIFICAÇÕES TÉCNICAS

		GWC09QA-D3DNB8M	GWH09QA-D3DNB8M	GWC12QC-D3DNB8M	GWH12QC-D3DNB8M
Tensão Nominal	V-Ph-	220-1	220-1	220-1	220-1
Frequência	Hz	60	60	60	60
Capacidade de Refrigeração	kW(Btu/h)	2,64 (9000)	2,64 (9000)	3,52(12000)	3,52(12000)
Capacidade de Aquecimento	kW(Btu/h)	-	2,64 (9000)	-	3,81(13000)
Eficiência Energética	Classe	A	A	A	A
Eficiência Energética	w	3,24	3,24	3,26	3,26
Consumo	kWh/Mês	17,1	17,1	22,7	22,7
Modelo Controle Remoto	-	YB1FA	YB1FA	YB1FA	YB1FA
Potência Elétrica (Refrig./Aquec.)	W	813/-	813/833	1080/-	1080/1175
Corrente (Refrig./Aquec.)	A	3,77/-	3,77/3,86	5,01/-	5,01/5,45
Potência Nominal (Refrig./Aquec.)	W	1350/-	1400/1400	1350/-	1500/1500
Corrente nominal (Refrig./Aquec.)	A	6,26/-	6,26/6,26	6,26/-	6,26/6,26
Volume de Ventilação (T/A/M/B)	m³/h	500/420/390/300	500/420/390/300	680/540/410/330	680/540/430/330
Grau proteção IP (Unid. Int./ Ext.)	-	IPX0/IPX4	IPX0/IPX4	IPX0/IPX4	IPX0/IPX4
Classe de isolamento	-	I	I	I	I
Bitola Mínima	mm	1,5	1,5	1,5	1,5
Disjuntor	A	10	10	13	13
Carga de gás refrigerante (até 7,5m)	g	650	650	900	900
Comprimento Tubulação mínima	m	3	3	3	3
Desnível máximo da Tubulação	m	10	10	10	10
Comprimento Tubulação máxima	m	15	15	15	15
Diâmetro de sucção/líquido	mm/Pol	9,52(3/8)"/6,35(1/4")	9,52(3/8)"/6,35(1/4")	9,52(3/8)"/6,35(1/4")	9,52(3/8)"/6,35(1/4")
Unidade Evaporadora					
Nível de ruído	dB(A)	37	37	39	39
Dimensão da evaporadora	(C X L X A) mm	713x195x270	713x195x270	845x209x289	845x209x289
Dimensão da caixa	(C X L X A) mm	773x265x347	773x265x347	918x278x364	918x278x364
Peso líquido	Kg	8,5	8,5	10	10
Peso bruto	Kg	10	10	12	12
Unidade Condensadora					
Nível de ruído	dB(A)	50	50	52	52
Dimensão da condensadora	(C X L X A) mm	776x320x540	776x320x540	776x320x540	776x320x540
Dimensão da caixa	(C X L X A) mm	848x360x580	848x360x580	820x355x580	820x355x580
Peso líquido	Kg	26,5	27	30,5	31
Peso bruto	Kg	29	29,5	33	33,5

ESPECIFICAÇÕES TÉCNICAS

		GWC18QD-D3DNB8M	GWH18QD-D3DNB8M	GWC24QE-D3DNB8M	GWH24QE-D3DNB8M
Tensão Nominal	V-Ph-	220-1	220-1	220-1	220-1
Frequência	Hz	60	60	60	60
Capacidade de Refrigeração	kW(Btu/h)	5,27 (18000)	5,27 (18000)	7,03(24000)	7,03 (24000)
Capacidade de Aquecimento	kW(Btu/h)	-	5,27 (18000)	-	7,03 (24000)
Eficiência Energética	Classe	A	A	A	A
Eficiência Energética	w	3,24	3,24	3,24	3,24
Consumo	kWh/Mês	34,2	34,2	45,6	45,6
Modelo Controle Remoto	-	YB1FA	YB1FA	YB1FA	YB1FA
Potência Elétrica (Refrig./Aquec.)	W	1628/-	1628/1628	2170/-	2170/2210
Corrente (Refrig./Aquec.)	A	7,6/-	7,6/7,6	10,4/-	10,4/10,6
Potência Nominal (Refrig./Aquec.)	W	2350/-	2350/2350	2600/-	2700/2700
Corrente nominal (Refrig./Aquec.)	A	12/-	12/12	13,1/-	13,1/13,6
Volume de Ventilação (T/A/M/B)	m³/h	850/750/650/500	850/750/650/500	1200/1050/900/750	1200/1050/900/750
Grau proteção IP (Unid. Int./ Ext.)	-	IPX0/IPX4	IPX0/IPX4	IPX0/IPX4	IPX0/IPX4
Classe de isolamento	-	I	I	I	I
Bitola Mínima	mm	2,5	2,5	2,5	2,5
Disjuntor	A	16	16	16	16
Carga de gás refrigerante (até 7,5m)	g	1000	1350	1600	1600
Comprimento Tubulação mínima	m	3	3	3	3
Desnível máximo da Tubulação	m	10	10	10	10
Comprimento Tubulação máxima	m	25	25	25	25
Diâmetro de sucção/líquido	mm/Pol	12,70(1/2)"/6,35(1/4")	12,70(1/2)"/6,35(1/4")	15,87(5/8)"/6,35(1/4")	15,87(5/8)"/6,35(1/4")
Unidade Evaporadora					
Nível de ruído	dB(A)	44	44	46	46
Dimensão da evaporadora	(C X L X A) mm	970x224x300	970x224x300	1078x246x325	1078x246x325
Dimensão da caixa	(C X L X A) mm	1038x380x305	1038x380x305	1145x410x335	1145x410x335
Peso líquido	Kg	13,5	13,5	17	17
Peso bruto	Kg	16,5	16,5	20,5	20,5
Unidade Condensadora					
Nível de ruído	dB(A)	56	56	56	56
Dimensão da condensadora	(C X L X A) mm	955x396x700	955x396x700	955x396x700	955x396x700
Dimensão da caixa	(C X L X A) mm	1026x455x735	1026x455x735	1026x455x735	1026x455x735
Peso líquido	Kg	41	43	45	46
Peso bruto	Kg	45,5	47,5	49,5	50,5



CLIMATIZAÇÃO

ELGIN

[Signature]

[Signature]

[Signature]

PISO TETO ECO (PEF/Q)

Com um design sofisticado e elegante, o Piso Teto Eco da Elgin é a solução de climatização sustentável que atende ambientes com as mais variadas capacidades.



Controle remoto em português

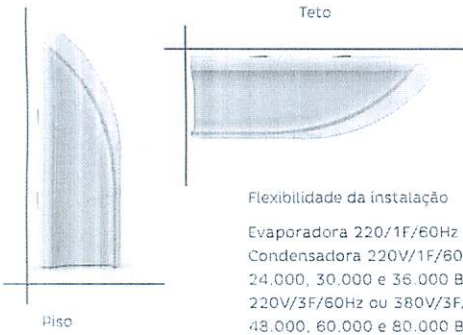
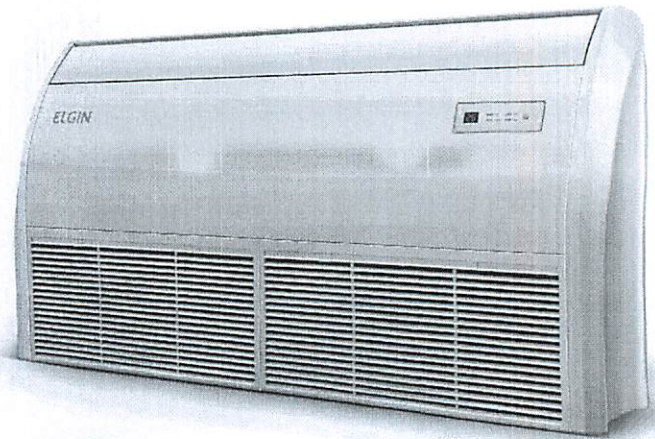

Flexibilidade da instalação

Evaporadora 220V/1F/60Hz
 Condensadora 220V/1F/60Hz para 24.000, 30.000 e 36.000 BTU/h
 220V/3F/60Hz ou 380V/3F/60Hz para 48.000, 60.000 e 80.000 BTU/h

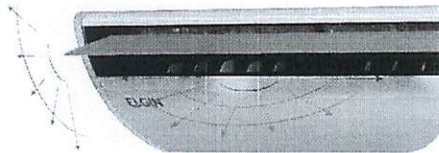

Duplo Air Swing
 Distribuição de ar mais eficiente com movimento automático das aletas na posição vertical e horizontal.

Panel com LED mostrando a temperatura escolhida ou do ambiente.

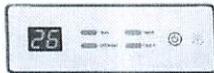

Garantia total de 3 anos*



24.000 a 80.000 BTU/h



Serpentina de cobre padrão até 30.000Btu/h opcional a partir de 36.000 Btu/h



Frio e Quente / frio



Refrigerante Ecológico R-410A



220 volts e 380 Volts



Fabricação nacional

* Garantia de 3 anos em rescaldo por empresa instaladora, após a instalação.

ELGIN

A SOLUÇÃO COMPLETA
PARA O DIA A DIA DO CLIENTE



ORGULHOSAMENTE
BRASILEIRA

SAC: 0800 70 35446 | GRANDE SP: 11 3383.5555

f GrupoElgin

g grupo_elgin

Grupo Elgin

in Elgin S.A. (Brazil)

elgin.com.br

PROPOSTA DE PREÇOS READEQUADA

AO PREGOEIRO DA COMISSÃO PERMANENTE DE LICITAÇÃO
PREFEITURA MUNICIPAL DE IPAUMIRIM/CE
PREGÃO ELETRÔNICO N. 2022.09.23.1
DATA DE ABERTURA: 10 DE OUTUBRO DE 2022, ÀS 9H00MIN.
DATA DA DISPUTA: 10 DE OUTUBRO DE 2022, ÀS 10H00MIN.

OBJETO: AQUISIÇÃO DE MÓVEIS, ELETRODOMÉSTICOS, ARES CONDICIONADOS, EQUIPAMENTOS DE INFORMÁTICA E TATAMES, DESTINADOS AO ATENDIMENTO DAS NECESSIDADES DE DIVERSAS SECRETARIAS DA PREFEITURA MUNICIPAL DE IPAUMIRIM/CE.

PELA PRESENTE DE CLARAMOS INTEIRA SUBMISSÃO AOS PRECEITOS LEGAIS EM VIGOR, ESPECIALMENTE OS DA LEI FEDERAL N. 8.666/93, LEI N. 10.520/02 E DO DECRETO FEDERAL N. 10.024/19, BEM COMO ÀS CLÁUSULAS E CONDIÇÕES DA MODALIDADE PREGÃO ELETRÔNICO N. 2022.09.23.1

DECLARAMOS AINDA, QUE NÃO OCORREU FATO QUE NOS IMPEÇA DE PARTICIPAR DA MENCIONADALICITAÇÃO.

ASSUMIMOS O COMPROMISSO DE BEM E FIELMENTE FORNECER OS COMBUSTÍVEIS ESPECIFICADOS NO ANEXO I, CASO SEJAMOS VENCEDORES DA PRESENTE LICITAÇÃO.

RAZÃO SOCIAL: JBR DISTRIBUIDORA E SERVIÇOS EIRELI
CNPJ: 41.380.220/0001-75

ENDEREÇO: RUA JOÃO TOMÉ, Nº 432, -BAIRRO: MONTE CASTELO - CEP: 60.325-220- FORTALEZA-CE

REPRESENTANTE LEGAL: CLYSTENES JALBER V DE SOUZA, BRASILEIRO, CASADO, PROPRIETÁRIO, RG: 99002076330 SSP CE, CPF: 967.221.773-00

FONE/FAX: TIM 85 99815-9239 WHATSAPP - E-MAIL: JBRDISTRIBUIDORA26@GMAIL.COM

BANCO: ITAU AGÊNCIA: 1602 - CONTA CORRENTE: 99698-3

FAVORECIDO: JBRDISTRIBUIDORA

LOTE-04								
ITEM	MARCA	DESCRIÇÃO	UNID	QUANTIDADE	VALOR UNIT	VL UNIT EXTENSO	VALOR TOTAL	VL TOTAL EXTENSO
1	HP	IMPRESSORA MULTIFUNCIONAL - JATO DE TINTA COLORIDA: TANQUE DE TINTA COLORIDA, WI-FI DIRECT, FRENTE E VERSO AUTOMÁTICO, BIVOLT • TECNOLOGIA DE CONEXÃO: WI-FI, USB • TECNOLOGIA DE IMPRESSÃO: JATO DE TINTA • COR: PRETO • SAÍDA DA IMPRESSORA: COLORIDO • VELOCIDADE MÁXIMA DE IMPRESSÃO COR: 15 PPM • VELOCIDADE MÁXIMA DE IMPRESSÃO MONOCROMÁTICA: 33 PPM • PESO DO PRODUTO: 5.4 QUILOGRAMAS • TAMANHO MÁXIMO DA MÍDIA DA IMPRESSORA: 8,5 X 11 POL.	UND	10	R\$ 1.701,00	UM MIL, SETECENTOS E UM REAIS.	R\$ 17.010,00	DEZESSETE MIL E DEZ REAIS
2	ELGIN	IMPRESSORA MULTIFUNCIONAL - LASER: MONOCROMÁTICA, IMPRESSÃO DUPLEX, WI-FI, CONEXÃO ETHERNET E CONEXÃO USB • TECNOLOGIA DA IMPRESSÃO: LASER • VELOCIDADE DE IMPRESSÃO: 30PPM • IMPRESSÃO DUPLEX • RESOLUÇÃO DE IMPRESSÃO: ATÉ 2400 X 600 DPI • RESOLUÇÃO DA IMPRESSÃO: 10.000 PÁGINAS • CAPACIDADE DA BANDEJA DE PAPEL: 250 FOLHAS • CAPACIDADE DE SAÍDA DO PAPEL: 100 FOLHAS • TAMANHOS DO PAPEL: A5 ATÉ OFÍCIO • ADF: 35 FOLHAS • USB 2.0 • ETHERNET • WIRELESS • VOLTAGEM: 110 • CAPACIDADE MÁXIMA DO ADF: 35 FOLHAS • ADF • RESOLUÇÃO ÓPTICA DO SCANNER: ATÉ 600 X 2400 DPI • RESOLUÇÃO INTERPOLADA: ATÉ 19200 X 19200 DPI • DIGITALIZA PARA EMAIL, IMAGEM, OCR, ARQUIVO, MICROSOFT® SHAREPOINT® • FORMATOS DE ARQUIVO TIFF / BMP / MAX / JPG / PDF / SECURE PDF / PNG / XPS • TIPO DE SCANNER: MESA PLANA COLORIDA COM ALIMENTADOR AUTOMÁTICO DE DOCUMENTOS ADF.	UND	9	R\$ 2.110,00	DOIS MIL E CENTO E DEZ REAIS	R\$ 18.990,00	DEZOITO MIL, NOVECENTOS E NOVENRA REAIS.
VALOR TOTAL:							R\$ 36.000,00	TRINTA E SEIS MIL REAIS
LOTE-06								
ITEM	MARCA	DESCRIÇÃO	UNID	QUANTIDADE	VALOR UNIT	VL UNIT EXTENSO	VALOR TOTAL	VL TOTAL EXTENSO
1	COMERCIAL	TATAMES KIT COM 36PÇS: MATERIAL EM EVA COLORIDO COM LETRAS E NÚMEROS, MEDINDO 12X0,7X12CM	UND	2	R\$ 110,00	CENTO E DEZ REAIS	R\$ 220,00	DUZENTO E VINTE REAIS
VALOR TOTAL:							R\$ 220,00	DUZENTO E VINTE REAIS

VALOR GLOBAL DA PROPOSTA: R\$ 36.220,00 (TRINTA E SEIS MIL E DUZENTOS E VINTE REAIS)

PRAZO DE VALIDADE DA PROPOSTA NÃO INFERIOR A 60 (SESSENTA) DIAS CORRIDOS, A CONTAR DA DATA DA SUA ABERTURA.

PRAZO DE ENTREGA: ATÉ 30 (TRINTA) DIAS, OU CONFORME EDITAL

FORMA DE PAGAMENTO: ATÉ 30 (TRINTA) DIAS, OU CONFORME EDITAL

RUA JOÃO TOMÉ, 432, MONTE CASTELO- FORTALEZA/CE
CNPJ: 41.380.220/0001-75
FONE: 85 99815-9239

PRAZO DE GARANTIA: CONFORME EDITAL OU ATÉ 12 (DOZE) MESES.
PRAZO DE EXECUÇÃO: CONFORME EDITAL.

O LICITANTE DECLARA QUE TEM O PLENO CONHECIMENTO, ACEITAÇÃO E CUMPRIRÁ TODAS AS OBRIGAÇÕES CONTIDAS NO ANEXO I - PROJETO BÁSICO/TERMO DE REFERÊNCIA DESTE EDITAL. INDEPENDENTE DE DECLARAÇÃO EXPRESSA, FICA SUBENTENDIDA QUE NO VALOR PROPOSTO ESTÃO INCLUÍDAS TODAS AS DESPESAS NECESSÁRIAS À EXECUÇÃO/ENTREGA DO SERVIÇOS/BENS/PRODUTOS, INCLUSIVE AS RELACIONADAS COM; ENCARGOS SOCIAIS, TRABALHISTAS, PREVIDENCIÁRIOS E OUTROS; TRIBUTOS, TAXAS E TARIFAS, EMOLUMENTOS, LICENÇAS, ALVARÁS, MULTAS E/OU QUALQUER INFRAÇÕES; SEGURO EM GERAL, DA INFORTUNÍSTICA E DE RESPONSABILIDADE CIVIL PARA QUAISQUER DANOS E PREJUÍZOS CAUSADOS À CONTRATANTE E/OU A TERCEIROS, GERADOS DIRETA OU INDIRETAMENTE PELA EXECUÇÃO DOS SERVIÇOS, INCLUSIVE A MARGEM DE LUCRO.

DECLARA, PARA EFEITO DO CUMPRIMENTO AO ESTABELECIDO NO INCISO VII, DO ART. 4º, DA LEI FEDERAL Nº 10.520, DE 17/07/2002, SOB AS PENAS DA LEI QUE CUMPRE PLENAMENTE OS REQUISITOS DE HABILITAÇÃO EXIGIDOS NO EDITAL PREGÃO ELETRÔNICO N. 2022.09.23.1, E QUE SUA PROPOSTA ESTÁ EM CONFORMIDADE COM AS EXIGÊNCIAS DO PRESENTE PROCESSO LICITATÓRIO, CIENTE DA OBRIGATORIEDADE DE DECLARAR OCORRÊNCIAS POSTERIORES NOS TERMOS DO ART. 32, § 2º, DA LEI Nº 8.666/93 BEM COMO TODAS AS CLÁUSULAS E CONDIÇÕES PREVISTAS NESTE EDITAL.

DECLARA EM ATENDIMENTO AO PREVISTO NO EDITAL DE, QUE CUMPRE OS REQUISITOS LEGAIS PARA A QUALIFICAÇÃO COMO MICROEMPRESA NA FORMA DO ART. 34, LEI FEDERAL Nº 11.488/2007, NOS TERMOS DO ART. 3º DA LEI COMPLEMENTAR Nº 123/06, E NEM POSSUI QUAISQUER DOS IMPEDIMENTOS DO § 4º DO ART. CITADO, ESTANDO APTA A USUFRUIR DO TRATAMENTO FAVORECIDO ESTABELECIDO NOS ARTS. 42 A 49 DA LEI COMPLEMENTAR Nº. 123/06 E LEI COMPLEMENTAR Nº 147/14.

DECLARAMOS QUE ESTAMOS EM SITUAÇÃO REGULAR PERANTE A FAZENDA ESTADUAL, A SEGURIDADE SOCIAL E FUNDO DE GARANTIA POR TEMPO DE SERVIÇO, ATENDENDO TAMBÉM AS EXIGÊNCIAS DO PRESENTE EDITAL QUANTO À HABILITAÇÃO JURÍDICA E QUALIFICAÇÕES TÉCNICA E ECONÔMICO-FINANCEIRA.

CASO NOS SEJA ADJUDICADO O CONTRATO, INFORMAMOS QUE O SR. CLYSTENES JALBER VIEIRA DE SOUZA, PORTADOR DO CPF/MF Nº 967.221.773-00 E, DA C.I. Nº 99002076330, É O NOSSO REPRESENTANTE E ESTÁ DEVIDAMENTE AUTORIZADO E CREDENCIADO PARA RECEBER QUAISQUER COMUNICAÇÕES RELACIONADAS COM O INSTRUMENTO CONTRATUAL.

FINALIZANDO, AFIRMAMOS ESTAR DE PLENO ACORDO COM TODAS AS CONDIÇÕES ESTABELECIDAS NO EDITAL DA LICITAÇÃO E SEUS ANEXOS.

FORTALEZA- CE, 10 DE OUTUBRO 2022.

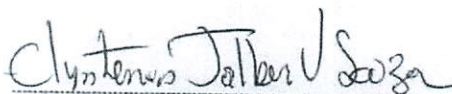

JBR DISTRIBUIDORA E SERVIÇOS EIRELI
CLISTENES JALBER VIEIRA DE SOUZA
PROPRIETÁRIO
RG 99002076330 SSP-CE,
CPF: 967.221.773-00



NUZIA LEILA DUTRA DA SILVA DANTAS
RUA JARQUES LUCIO DA SILVA, 316 –
BOSQUE DO PIRANHAS –
SÃO BENTO-PB – CEP: 58.865-000
E-MAIL: nlequipamentossb@gmail.com



A COMISSÃO PERMANENTE DE LICITAÇÃO
 PREFEITURA MUNICIPAL DE IPAUMIRIM-PE
 PREGÃO ELETRÔNICO Nº 2022.09.23.1
 DATA DA ABERTURA: 10/10/2022
 HORÁRIO DE ABERTURA: 09:00 HORAS.
www.blcompras.com
 JUGAMENTO DA PROPOSTA: MENOR PREÇO POR LOTE

PROPOSTA FINAL

O presente Pregão tem por objeto: a aquisição de móveis, eletrodomésticos, ares condicionados, equipamentos de informática e tatames, destinados ao atendimento das necessidades de diversas Secretarias da Prefeitura Municipal de Ipaumirim/CE.

LOTE 05

nº	Descrição dos Produtos	MARCA	UND	QTA	P. Unit	P.Total
1	PROJETOR 3LCD BIVOLT: • TIPO: FOCO MANUAL • NÚMERO F: 1.44 • DISTÂNCIA FOCAL: 16.7 MM • RAZÃO DE ZOOM: ZOOM DIGITAL: 1.0 – 1.35 • SISTEMA DE PROJEÇÃO: TECNOLOGIA 3LCD DE 3 CHIPS • MODO DE PROJEÇÃO: FRONTAL / TRASEIRO / TETO • MÉTODO DE PROJEÇÃO: MATRIZ ATIVA TFT DE POLISSILÍCIO • NÚMERO DE PIXELS: 786,432 DOTS 1024 X 768 X 3 • BRILHO EM CORES - SAÍDA DE LUZ COLORIDA: 3.400 LUMENS2 • BRILHO EM BRANCO - SAÍDA DE LUZ BRANCA: 3.400 LUMENS2 • RAZÃO DE ASPECTO: 4:3 • RESOLUÇÃO NATIVA: 1024 X 768 XGA • REDIMENSIONAR: 1280 X 800 WXGA, 1280 X 960 SXGA2, 1280 X 1024 SXGA3 1366 X 768 WXGA60-3, 1400 X 1050 SXGA, 1440 X 900 WXGA) • TIPO DE LÂMPADA: 210 W UHE • RAZÃO DE CONTRASTE: ATÉ 15 000:1 • REPRODUÇÃO DE COR: ATÉ 1,07 BILHÃO DE CORES • ALCANCE DO THROW-RATIO: 1.44 ZOOM: WIDE, 1.95 ZOOM: TELE • DISTÂNCIA DE PROJEÇÃO/ TAMANHO DA TELA: 30 A 350 0,76 A 10,34 M	MULTILAS ER - PJ004	UND	1	R\$ 2.399,00	R\$ 2.399,00
2	NOTEBOOK 15,6" 15 8GB SSD 256GB: • TELA FULL HD LED ANTIRREFLEXIVA, COM RESOLUÇÃO DE 1920 X 1080 • ARMAZENAMENTO: 256 GB SSD NVME • EFEITOS DE ÁUDIO: SOUNDALIVE • ALTO- FALANTES: 3W ESTÉREO 1.5W X 2 • CONECTOR COMBO PARA FONE DE OUVIDO / MICROFONE • MICROFONE INTEGRADO - BLUETOOTH 5.1	PHILCO - PNB15	UND	2	R\$ 2.879,00	R\$ 5.758,00
3	ESTABILIZADOR NOBREAK: • POTÊNCIA DE1500VA SENOIDAL; • TENSÃO DE ENTRADA: 220V; • VARIAÇÃO ADMISSÍVEL NA ENTRADA: +/- 10%; • TENSÃO DE SAÍDA: 220V; • VARIAÇÃO ADMISSÍVEL NA SAÍDA: +/- 3%; • ISOLAÇÃO MAGNÉTICA: TRANSFORMADOR ISOLADOR	LACERDA - NEW ORION 1800VA	UND	1	R\$ 1.200,00	R\$ 1.200,00
VALOR TOTAL DO LOTE 05						R\$ 9.357,00
nove mil, trezentos e cinquenta e sete reais						
Valor Total dos Itens do Lote 05.						R\$ 9.357,00
nove mil, trezentos e cinquenta e sete reais						

CNPJ: 03.829.590/0001-58 - INSC EST.: 16.128.208-3 - INSC. MUN.: 03025/2020 -
TEL: 83-9.8165-1278 - email: nlequipamentossb@gmail.com

LUCAS
 GUSTAVO
 LIMA DA
 SILVA:103
 75957421

Assinado de
 forma digital
 por LUCAS
 GUSTAVO
 LIMA DA
 SILVA:103759
 57421



NUZIA LEILA DUTRA DA SILVA DANTAS
RUA JARQUES LUCIO DA SILVA, 316 –
BOSQUE DO PIRANHAS –
SÃO BENTO-PB – CEP: 58.865-000
E-MAIL: nlequipamentossb@gmail.com

Validade da Proposta: 60 Dias

Condições de Pagamento: de acordo com o edital

Prazo de entrega: de acordo com o edital

Declaramos que todos os nossos produtos de são de origem nacional, novos e dentro do prazo de validade.

Nos preços acima estão incluídos todos os insumos que o compõem, inclusive as despesas com impostos, taxas, frete, seguros, carga e descarga e quaisquer outros que incidam direta ou indiretamente no fornecimento dos produtos desta Licitação.

Estamos de acordo a substituí todas as mercadorias que apresentarem defeito de fabricação; Garantia de 12 (doze) meses.

Declaro expressamente que será cumprido o fornecimento de acordo com as especificações, a partir da assinatura do contrato.

Declaramos para todos os efeitos legais, que ao apresentar esta proposta, com os preços e prazos acima indicados, estamos de pleno acordo com as condições estabelecidas para esta licitação, as quais nos submetemos incondicionalmente e integralmente.

Declaro que examinei, conheço e me submeto a todas as condições contidas no Edital da presente Licitação modalidade Pregão a cima mencionado, bem como verifiquei todas as especificações nele contidas, não havendo quaisquer discrepâncias nas informações, nas condições de fornecimento e documentos que dele fazem parte.

Declaro ainda que, estou ciente de todas as condições que possam de qualquer forma influir nos custos, assumindo total responsabilidade por erros ou omissões existentes nesta proposta, bem como qualquer despesa relativa à realização integral de seu objeto.

Declaramos para todos os efeitos legais, que após o recebimento da ordem de fornecimento iniciarei o fornecimento no prazo de Imediato, que nos preços cotados estão inclusas todas as despesas, de qualquer natureza, incidentes sobre o objeto deste Pregão e que temos total conhecimento e concordância com os termos deste Edital de Pregão e seus Anexos.

Declaro manter os preços para pedidos com apenas uma unidade, sem pedido mínimo para despacho.

Declaro que ao emitir a nota fiscal enviarei todas as certidões negativas junto com a nota fiscal sob pena de não recebimento da mesma.

Finalizando, declaramos que estamos de pleno acordo e que temos total conhecimento e concordância com todas as condições estabelecidas no Edital e seus anexos.

DADOS BANCARIOS: BANCO DO BRASIL - AG: 1134-7- C/C: 29457-8

FAVORECIDO: NUZIA LEILA DUTRA DA SILVA DANTAS - PIX:5583981891986

DADOS DO RESPONSÁVEL PELA ASSINATURA DO CONTRATO: LUCAS GUSTAVO LIMA DA SILVA, SOLTEIRO, BRASILEIRO, CPF DE Nº 103.759.574-21 E DE IDENTIDADE DE Nº 57419204 SSP SP, RESIDENTE NA RUA CICERO GOMES BARBOSA, Nº S/N – CENTRO – SÃO BENTO – PB, REPRESENTANTE COMERCIAL.

CNPJ: 03.829.590/0001-58 - INSC EST.: 16.128.208-3 - INSC. MUN.: 03025/2020 -

TEL: 83-9.8165-1278 - email: nlequipamentossb@gmail.com

LUCAS
GUSTAVO
LIMA DA
SILVA:1037
5957421
Assinado de
forma digital
por LUCAS
GUSTAVO LIMA
DA
SILVA:10375957
421



NUZIA LEILA DUTRA DA SILVA DANTAS
RUA JARQUES LUCIO DA SILVA, 316 –
BOSQUE DO PIRANHAS –
SÃO BENTO-PB – CEP: 58.865-000
E-MAIL: nlequipamentossb@gmail.com

LUCAS GUSTAVO Assinado de forma
LIMA DA digital por LUCAS
SILVA:103759574 GUSTAVO LIMA DA
21 SILVA:10375957421

São Bento - PB, 10 de Outubro de 2022

NUZIA LEILA DUTRA DA SILVA DANTAS
CNPJ: 03.829.590/0001-58

EQUIPAMENTOS

CNPJ: 03.829.590/0001-58 - INSC EST.: 16.128.208-3 - INSC. MUN.: 03025/2020 -
TEL: 83-9.8165-1278 - email: nlequipamentossb@gmail.com